



ArdMoney

Урьдчилсан техник, технологи
эдийн засгийн үндэслэл

1. Оршил

1.1 Блокчэйн Монголд ба Ардын манлайлал	4
---	---

2. АрдМааний

2.1 DAO	6
2.2 Зорилго	6
2.3 DAO боломжууд	6
2.4 IDO (Initial DAX Offering)	6
2.5 Тархалт	7
2.6 Төлөвлөгөө (roadmap)	8
2.7 Төслийн баг	9

3. DEFI

3.1 Мөнгөний үүсэл, хөгжил	10
3.2 Төвлөрсөн ба төвлөрсөн бус санхүү	10
3.3 Төвлөрсөн бус санхүү ба үүсэл хөгжил	12
3.4 Засаглалын токен (Governance token)	12
3.5 Төвлөрсөн бус бие даасан байгууллага (DAO)	13
3.6 Төвлөрсөн бус бирж (DEX)	13

4. АрдМааний хэрэглээ

4.1 Хадгаламж (Crypto Deposits)	14
4.2 Зээл (Crypto Loans)	14
4.3 Өгөөж олборлох (Yield farming)	14
4.4 Найзаа урих хөтөлбөр (Referral program)	14
4.5 Гадаслах хөтөлбөр (Crypto Staking)	15
4.6 Засаглал (Governance)	15

ДАРААХ МЭДЭГДЛИЙГ АНХААРАЛТАЙ УНШИНА УУ.

Энэхүү мэдэгдэл нь ТТЭЗҮ-г уншиж буй бүх хүмүүст хамаарна. ТТЭЗҮ-г зөвхөн ARDM-ыг нэвтрүүлэхтэй холбогдуулан бэлтгэсэн бөгөөд зөвхөн мэдээлэл өгөх зорилгоор олон нийтэд нээлттэй болгож байгаа танилцуулга болно.

Энэхүү Лайтпэйпер буюу Урьдчилсан Техник, Технологи, Эдийн Засгийн Үндэслэл (ТТЭЗҮ) нь АрдМааний буюу ARDM-д холбогдох бүх мэдээллийг бүрэн төгс тусгаагүй бөгөөд төсөл хэрэгжих явцад гол өгөгдөхүүн, нөхцөл өөрчлөгдөж болохыг анхаарна уу.

Нийгэм эдийн засгийн нөхцөл байдал, технологи болон хууль эрх зүйн шаардлагаар энэхүү ТТЭЗҮ-д өөрчлөлт орж болно.

Энэхүү баримт бичиг болон холбоотой вэбсайтад нийтэлсэн, түгээсэн болон бусад байдлаар ашиглах боломжтой бүх мэдээлэл, материал нь мэдээлэл өгөх зорилгоор, зөвхөн таны хувийн хэрэгцээнд зориулагдсан болно. Энэ баримт бичгийн агуулгыг ямар ч тохиолдолд санхүүгийн зөвлөгөө гэж үзэж болохгүй бөгөөд та өөрийн гаргасан санхүүгийн шийдвэрт өөрөө хариуцлага хүлээнэ гэдгийг ямагт санана уу.

Энэхүү танилцуулга нь аливаа хэлбэрээр ARDM-ыг худалдан авахыг санал болгох, уриалах, гэрээ хийхэд нөлөөлөх зорилгыг агуулаагүй бөгөөд тус танилцуулгатай уншиж танилцснаар талууд хооронд ямарваа эрх зүйн харилцаа үүсэхгүй болно.

1.1 Блокчэйн Монголд ба Ардын манлайлал

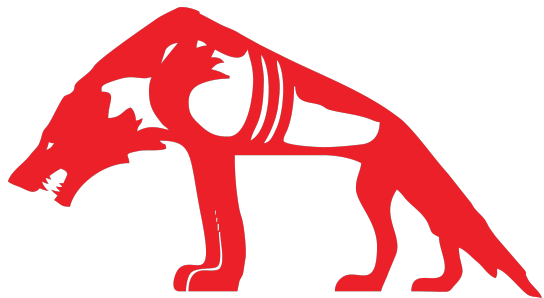

Ард Санхүүгийн Нэгдэл нь Аж үйлдвэрийн 4-р хувьсгалд оройлон оролцож, 800 жил Монголчууд бидний хувьд бүрэн зогсонги байсан үйл явцыг энэ удаад ажиглагчийн, хэрэглэгчийн бус манлайлагчийн үүрэгтэй оролцож, Монгол Улсаа хөгжил цэцэглэлтийн манлайд хүргэх гол хөтөч нь байх болно.

Бид Монгол улсад блокчэйн технологийг нутагшуулах ажилд идэвхийлэн манлайлж, олон нийтэд блокчэйны талаар суурь ойлголтыг олгохоор 2017 онд “Цахим алт” номыг гаргаж, “Крипто Үндэстэн” олон улсын чуулга уулзалтыг зохион байгуулж байв. Мөн Блокчэйн Академийг үүсгэн байгуулж, гарааны боловсон хүчнийг дотооддоо бэлтгэж, олон улсын биткойн хэтэвчийг албан ёсны эрхтэйгээр нэвтрүүлснээр Биткойны арилжаанд оролцох боломжийг ард түмэндээ олгосон билээ.

2017 онд Крипто Үндэстэн чуулганд оролцогчдын санаачилгаар Крипто Үндэстэн Санг 158 хөрөнгө оруулагчтайгаар үүсгэн байгуулж, криптовалютад хөрөнгө оруулж эхлэв. Крипто Үндэстэн Сан үүсгэн байгуулагдах үед ид өсөж байсан биткойны ханш 19 мянган долларт хүрч байсан ч өнгөрсөн гурван жилийн хугацаанд криптовалютын зах зээл маш их савласан бөгөөд биткойны ханш хоёр ч удаа 3000 доллар хүртэл унасан. Хувиараа биткойн болон криптовалютад хөрөнгө оруулсан хүмүүс ихээр алдагдал хүлээж байсан энэ хугацаанд Ард Санхүүгийн Нэгдлийн баг мэргэжлийн удирдлагаар хангаж ажилласан КҮС-ийн хөрөнгө оруулагчид нийт 110.7 хувийн ашигтай ажилласан юм. Тэд өнгөрсөн гурван жилийн хугацаанд нийт 24.8 биткойныг мөн хувь тэнцүүлж хүртсэн юм - энэ нь өнөөдрийн ханшаар 4.6 тэрбум төгрөгтэй тэнцэж байна.

2019 онд бид Монголын анхны блокчэйн дээр суурилсан урамшууллын оноо болох АрдКойныг зах зээлд нэвтрүүлсэн ба АрдКойн нь гадаад дотоодын биржүүд дээр арилжаалагдаж, олон улсын тэргүүлэх платформууд

дээр бүртгэгдсэн билээ. Бид АрдКойныг харилцагч, хувьцаа эзэмшигч нартаа урамшуулал болгон тарааж ирсэн бөгөөд өнөөг хүртэл 1.6 тэрбум АрдКойныг давхардсан тоогоор 3.7 сая хүнд олгоод байна. АрдКойны өнөөгийн зах зээлийн үнэлгээ 1 их наяд төгрөгийг давсан ба Монголд төдийгүй дэлхийд цорын ганц лоялти экосистемийг бий болгосон юм. АрдКойн нь Ард Санхүүгийн Нэгдэл болон түүний бүрэлдэхүүн компаниудын үйл ажиллагаа, бизнесийн орлого болон хөрөнгөөр баталгаажсан хамгийн найдвартай крипто хөрөнгө оруулалт юм.

2020 оны 12-р сард бид DAX гэх виртуал хөрөнгийн биржийг нэвтрүүлж блокчэйн технологид суурилсан криптовалюта, секюрити токеныг чөлөөтэй арилжих боломжийг нээсэн билээ. 2021 оны эхэнд DAX дээр Ард Санхүүгийн Нэгдлийн секюрити токен болох ARDT-ийг Монголд анх удаа нэвтрүүлж байв.

2021 оны 10-р сард “Цахим алт -2” номыг гаргасан ба анхны төгрөгөөр баталгаажсан стэйблкоин болох MONT-ыг хамтран нэвтрүүлэв. MONT-ийг нэвтрүүлснээр Монгол дахь крипто арилжааны зах зээлд шинэ хувьслыг авчирч, виртуал хөрөнгө эзэмшигчдийн арилжаа хийх зардал болон цаг хугацааг хэмнэх хэрэгслийн суурийг тавьсан юм.

Бидний санхүүгийн салбарын түйвээлт үүгээр зогсоогүй бөгөөд хөрөнгийн дахин хуваарилалтыг ард иргэдийн хооронд хийж байна - баянаас ядуу руу, дунд насныхнаас залуус руу. Илүү шударга, нээлттэй, хямд ба хялбар байдлыг бий болгох, мөнгөний ардчиллын хувьсгалыг явуулах дараагийн төсөл болох 2021 оны 7-р сард танилцуулагдсан санаа буюу АрдМаанийгийн урьдчилсан ТТЭЗҮ-г та бүхэнд хүргэж буйг таалан соёрхоно уу.

 САНХҮҮГИЙН
НЭГДЭЛ

2.1 DAO

АрдМааний нь эзэмшигчдэдээ дундын зуучлагчгүйгээр зээл, хадгаламж, ашиг олборлолт зэрэг санхүүгийн үйлчилгээг авах боломжийг олгодог DAO (төвлөрсөн бус бие даасан байгууллага) протокол юм.

2.2 Зорилго

АрдМааний нь Монголын анхны DAO төслийн хувьд хэрэглэгчдийг төвлөрсөн бус санхүүгийн тогтолцоонд хөтлөх гүүр нь болж, хэрэглэгчдийн оролцоог тэгш хангасан ирээдүйн мөнгөний экосистемийг үүсгэхэд хувь нэмрээ оруулна.

2.3 DAO боломжууд

АрдМааний нь DAO төсөл буюу засаглалын койн учраас хэн нэгэн, аливаа байгууллагаас хараат бус ба зөвхөн токен эзэмшигчдийн олонхын саналаар шийдвэр гаргах боломжтой гэдгээрээ онцлог. Токен эзэмшигчид дараах шийдвэрүүдэд санал өгөх боломжтой байна. Үүнд:

- Ашиг хуваарилах
- Burn буюу нийлүүлэлтийг бууруулах
- Staking буюу гадаслах хөтөлбөрийн өгөөжийг нэмэгдүүлэх
- Хосолсон хөрөнгө оруулалтын бүтээгдэхүүн үүсгэх
- Airdrop буюу тараалт хийх

2.4 IDO (Initial DAX Offering)

Эхлэх хугацаа: 2021 оны 11 сарын 15

АрдМааний нэгжийн үнэ : ARDX1 = ARDM1,333

Нийт санал болгох Ардмааний тоо хэмжээ: ARDM100,000,000,000

Нэг хэрэглэгчийн захиалгын боломжит дээд хэмжээ ARDX100,000 байна.



График 1. Нийт санал болгох Ардмаанийг АрдКойноор илэрхийлсэн

DAX.mn бирж дээр хуваарилалт хийх нөхцөл:

- Тэргүүн ээлжинд HODL хийсэн харилцагчдад HODL дансны үлдэгдэлтэй тэнцүү хэмжээнд хуваарилах ба дээд хэмжээ 100,000 АрдКойн хүртэл дүнгээр хуваарилалт хийнэ. (Зээлийн барьцаа болон урамшууллаар авсан түгжээтэй АрдКойны үлдэгдлийн 50 хувьд хуваарилна)
- HODL-той харилцагчдын хуваарилалт хийгдсэний дараа бусад оролцогч нарт хувь тэнцүүлэх аргаар үлдэгдлийг хуваарилна

2.5 Тархалт

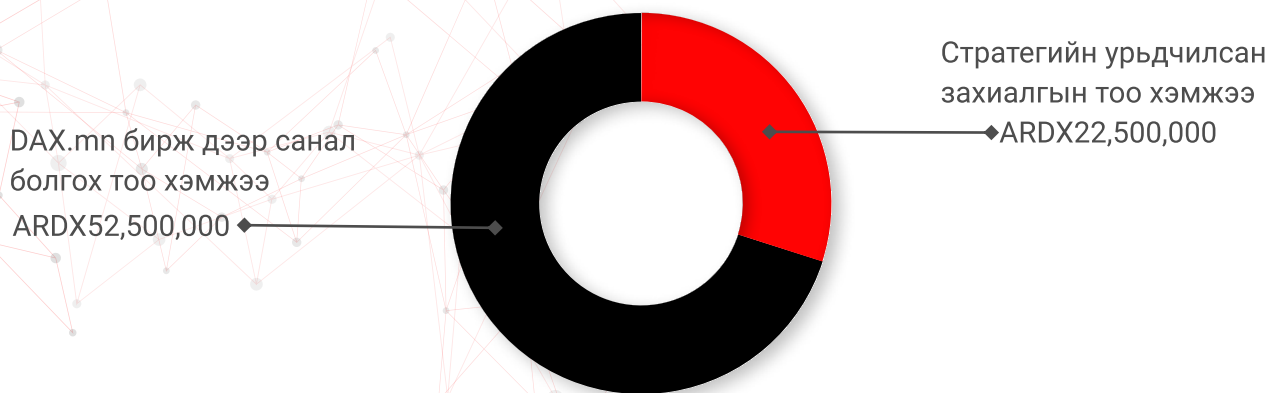

График 2. АрдМааний тоо хэмжээний хуваарилалт



График 3. АрдМааний зах зээлээс эсхүл санал хураалтаар бүрдүүлэх хэмжээ

2.6 Төлөвлөгөө (roadmap)

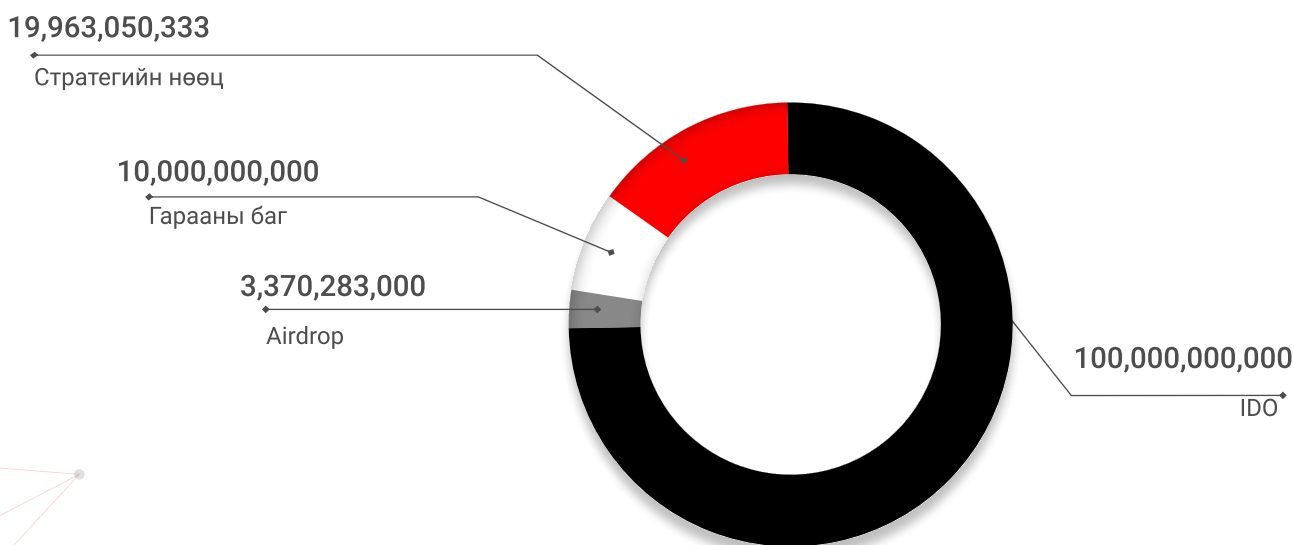
Эхний үе шат

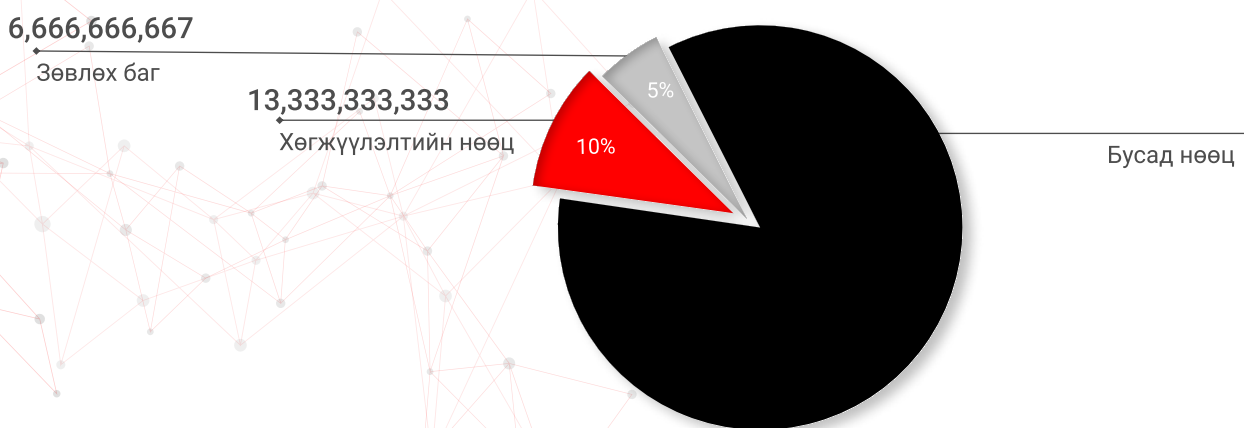
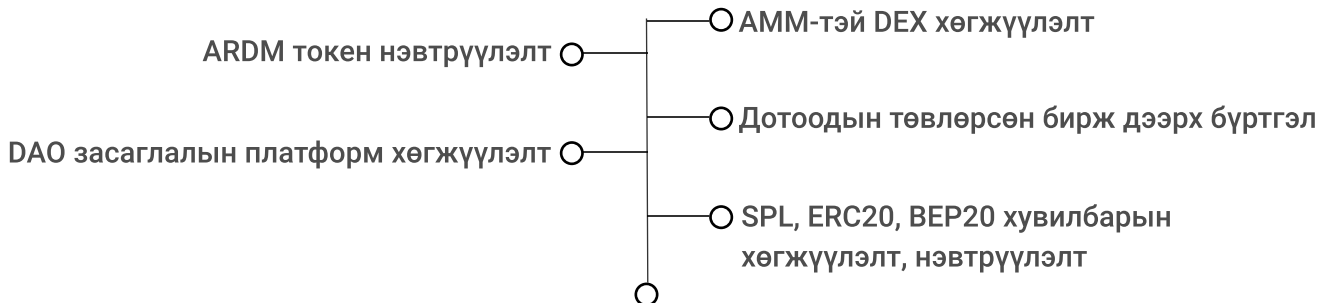

Хоёр дахь үе шат

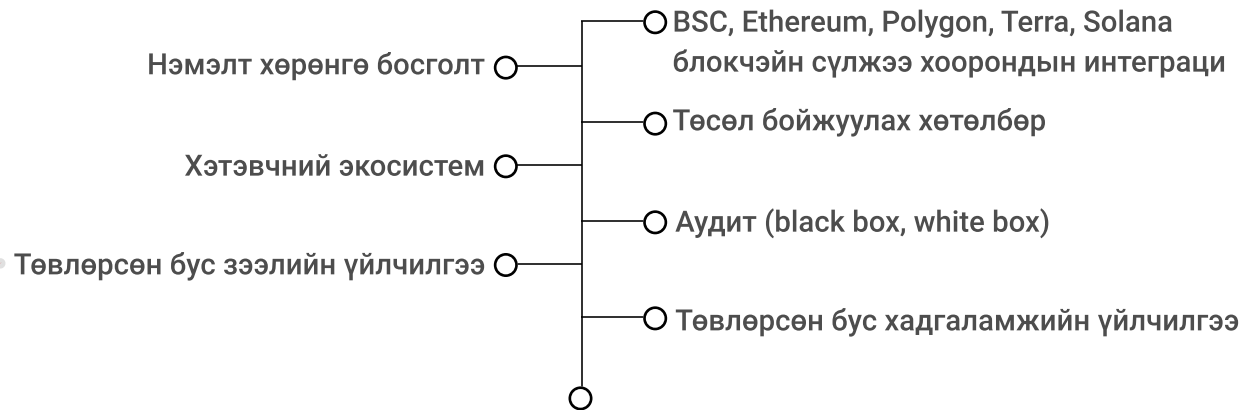

Гурав дахь үе шат

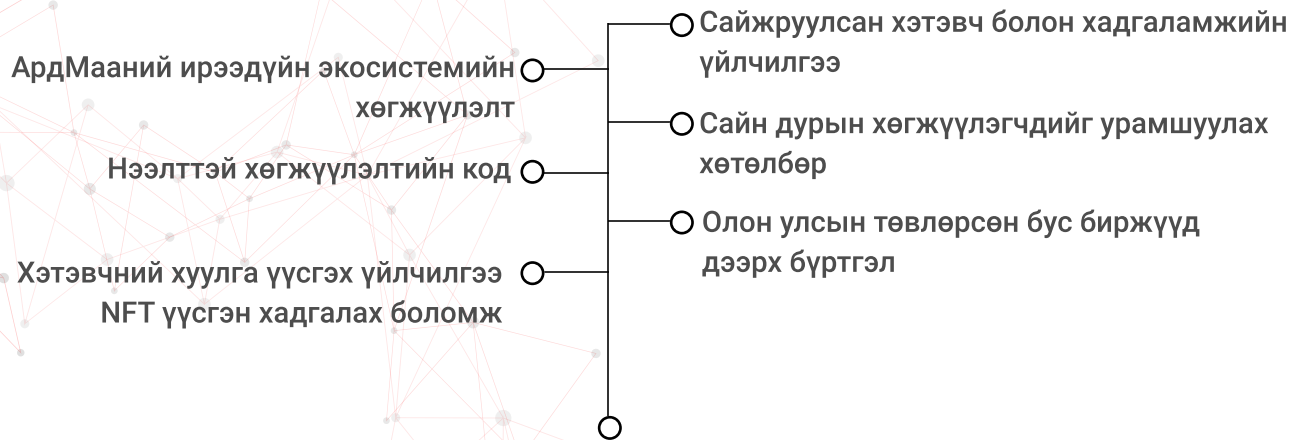

2.7 Төслийн баг



ЭНХ-АМГАЛАН
Мянмарсүрэн

Төслийн ерөнхий удирдагч

- Дайверс Солюшн ХХК үүсгэн байгуулагч, Гүйцэтгэх Захирал
- MONT стейблкойны блокчейн зөвлөх



АНХБАЯСГАЛАН
Даваадорж

Төслийн инновацийн ахлах

- Ард Экс ХХК. Технологи Хариуцсан Захирал
- MONT стэйблкойны блокчэйн зөвлөх



МӨНХ-ОД
Ганзоригт

Төслийн ахлах хөгжүүлэгч

- Дайвэрс Солюшинс ХХК. Технологи Хариуцсан Захирал
- MONT стэйблкойны блокчэйн хөгжүүлэгч



ЭНХ-УЛИРАЛ
Мижиддорж

Блокчэйн судалгааны ахлах

- CryptoPuujin. Хамтран үүсгэн байгуулагч



УНДРАЛ
Амарсайхан

Гадаад харилцаа, хамтын ажиллагаа
менежер

- ТэнГэр ТВ. Гүйцэтгэх захирал
- Unread Media. Хамтран үүсгэн байгуулагч

Хөгжүүлэлтийн баг:

- Г. Нарангариг - Хөгжүүлэгч
- Г. Ууганбат - Хөгжүүлэгч
- М. Болортоль - Хөгжүүлэгч
- Б. Баттулга - Хөгжүүлэгч
- А. Амартүвшин - Блокчэйн судалгааны баг
- Э. Золбоо - Блокчэйн судалгааны баг
- Т. Чинтүшиг - Төслийн менежер
- Т. Бумцэнд - Төслийн ахлах дизайнер

Зөвлөх баг:

- Д. Чадраабал - Блокчэйн хөгжүүлэлтийн зөвлөх
- Г. Мянмаржав - Токеномиксын зөвлөх
- Б. Оюутцэцэн - Эрсдэл зохицуулах зөвлөх
- Ч. Ганхуяг - Блокчэйн хөгжилийн зөвлөх
- Ч. Ганзориг - Токен хөгжилийн зөвлөх

Төслийн нэмэлт судалгааны баг:

- Г. Хасбазар - Маркетингийн менежер
- Ж. Амарзаяа - Харилцагч хариуцсан менежер
- О. Мөнх-Оргил - Бизнес хөгжилийн менежер

3.1 Мөнгөний үүсэл, хөгжил

- МЭӨ 6000 он - Бартер
- МЭӨ 600 он - Зоос
- 960 он - Цаасан мөнгө
- 1871 он - Электрон мөнгө (Western Union электрон мөнгөн гуйвуулгыг нэвтрүүлэв, шимтгэл 3 хувь)
- 1950 он - Кредит карт
- 1967 он - АТМ
- 1983 он - Телефон банк
- 1994 он - Интернет банк
- 1995 он - NFC төлбөр тооцоо (БНСУ-ын нийтийн тээврийн салбарт ашиглагдаж эхлэв)
- 2005 он - Чип, пин кодтой карт
- 2008 он - Биткойн
- 2016 он - Этериум ба ухаалаг гэрээ

3.2 Төвлөрсөн ба төвлөрсөн бус санхүү

Бид өнөөг хүртэл сул чөлөөтэй байгаа мөнгөн хөрөнгийг санхүүгийн зуучлагч байгууллагаар дамжуулан эргэлтэд оруулах явдлыг санхүүгийн зах зээл хэмээн тодорхойлсоор иржээ. Гэвч технологийн дэвшил нь санхүүгийн оролцогч талуудад шууд харилцах боломжийг олгосноор тус тодорхойлолт бодит байдлаас зөрж эхэллээ.

Мэдээлэл технологийн эрин үед бидний өдөр тутмын амьдралын салшгүй хэсэг болсон санхүүгийн тогтолцоо нь хэдэн зууны өмнө үүссэн зарчмаар ажилласаар буй нь олон талын сөрөг үр дагаврыг үүсгэж, эдийн засгийн өсөлтөд ч нөлөөлөх болжээ.

Төвлөрсөн ба төвлөрсөн бус санхүүг хадгаламж, зээлийн нийтлэг жишээн дээр дараах байдлаар харьцуулан тайлбарлаж болно.

	Төвлөрсөн санхүү	Төвлөрсөн бус санхүү
Төвлөрөл	А тал санхүүгийн зуучлагч байгууллагад мөнгөө хадгалуулах байдлаар өөрт сул байгаа мөнгийг санхүүгийн эргэлтэд оруулж өгөөж хүртэнэ. Энэ нь мөнгө шаардлагатай байгаа Б-д зээл авах боломжийг олгоно.	А блокчэйн дээрх протоколд мөнгөө хадгалуулж, гадны этгээдийн оролцоогүйгээр Б-д зээл олгох боломжийг үүсгэнэ.

	Төвлөрсөн санхүү	Төвлөрсөн бус санхүү
Үр ашиг	<p>А, Б нар зуучлагч байгууллагын өндөр шимтгэл төлнө.</p> <p>Зуучлагч байгууллагын үйл ажиллагааны зардал, ашгийн хувь А-ийн хадгаламжийн өгөөжийг бууруулж, Б-ийн зээлийн хүүг өсгөж байдаг.</p>	<p>А, Б нар зөвхөн протоколын болон блокчэйн зардлыг л төлнө.</p> <p>А-ийн хадгаламжийн өгөөж төвлөрсөн санхүүд хүртэх боломжтой өгөөжөөс өндөр байх бол Б-ийн зээлийн хүү бага байна.</p>
Хурд	<p>А, Б тал зуучлагч байгууллагын шалгуурыг хангах материал бүрдүүлэхэд цаг хугацаа, бусад нөөцийг зарцуулна.</p>	<p>А, Б тал санхүүгийн үйлчилгээг шууд авна.</p>
Хүртээмж	<p>Б-ийн санхүүгийн чадамж, барьцаа хөрөнгө, ирээдүйн орлогын төлөв зуучлагч байгууллагын шаардлагад нийцэхгүй бол зээл авах боломжгүй.</p>	<p>Б тал өөрийн эзэмшиж буй токены хадгаламжаа барьцаалан зээл авах боломжтой.</p>
Ил тод байдал	<p>А, Б тал зуучлагч байгууллагынхаа үйл ажиллагааг өдөр тутамд хянах боломжгүй ба зохицуулагч байгууллагад найдахаас өөр аргагүй.</p>	<p>А, Б тал блокчэйн дээр хийгдэж буй бүх гүйлгээг хянах боломжтой.</p>
Луйварт өртөмтгий байдал	<p>Санхүүгийн байгууллага нь тус эрсдэлээс хамгаалах зорилгоор үлэмж хэмжээний хөрөнгийг зарцуулдаг ба энэ зардал нь А, Б талын хүртэх өгөөж, төлөх хүүнд шууд нөлөөлдөг.</p>	<p>Блокчэйн нь энэ эрсдэлийг хаадаг тул тус зардлыг хассанаар А-ийн хүртэх өгөөж өндөр, Б-ийн төлөх хүү бага байна.</p>
Хялбар байдал	<p>Процесс хүндрэлтэй ба их хугацаа шаардагддаг ч А, Б тал бүрэн ойлголттой тул санхүүгийн үйлчилгээ авахад хялбар.</p>	<p>Төвлөрсөн бус санхүүгийн үйлчилгээ нь нэвтрээд удаагүй тул А, Б талд систем ба хэрэглэгчийн интерфэйсд дасахад судалгаа ба хугацаа шаардагдана.</p>

3.3 Төвлөрсөн бус санхүү ба үүсэл хөгжил

- **1991 он**
Блокчэйд суурилан бичиг баримтын дугаарлалтыг хянах зорилгоор криптографын нууцлалаар хамгаалагдсан мэдээллийн гинжийн санааг гаргав (Стюарт Хэйбэр, Скотт Сторнетта).
- **2008 он**
Биткойн үүсэв. Оролцогч талууд аливаа зуучлагч байгууллагын шаардлагагүйгээр баталгаатай, аюулгүй, ил тод байдлаар төлбөр тооцоо хийх боломжтой боллоо. (Сатоши Накамото).
- **2011 он**
Критовалют төлбөр тооцоонд ашиглагдаж эхлэв.
- **2014 он**
Этериум блокчэйн болон ухаалаг гэрээ үүсэв. Ингэснээр талууд биетээр уулзах, цаасан гэрээ байгуулах болон зуучлагч байгууллагын шаардлагагүйгээр илтгэлцлийг үүсгэж, санхүүгийн харилцаанд оролцох боломж бүрдэв. (Виталик Бутерин).
- **2017 он**
Этериумаар баталгаажсан, доллар суурьтай анхны стэйблкойн үүсэв (Maker DAO).
- **2018 он**
DeFi буюу төвлөрсөн бус санхүүгийн төслүүд ICO (Initial Coin Offering) хийн, санхүүжилт босгож эхлэв.
- **2018 оноос хойш**
Шинэ протоколууд үүссэнээр төвлөрсөн бус санхүүгийн систем дээр оролцогчид шууд харилцан хадгаламж, зээл зэрэг санхүүгийн үйлчилгээгээр өгөөж хүртэх боломжтой боллоо. Мөн хөрөнгийн удирдлага, арилжаа, своп зэрэг санхүүгийн үйлчилгээнүүд нэвтрэв.

Блокчэйны үндсэн зарчим нь ил тод болон өөрчилшгүй байдал юм. Мэдээллийг хадгалж буй хайрцаг буюу 'блок' бүр нь хоорондоо дараалсан гинжин хэлхээс буюу 'чэйн'-ээр холбогддог. Гүйлгээ бүр нь дарааллын дагуу дахин давтагдашгүйгээр кодлогдсон байдаг тул нэгэнт блокт орсон мэдээллийг өөрчлөх боломжгүй гэсэн үг. Энэ нь блокчэйн дээр хийгдэж буй гүйлгээ бүрийг хянаж, магадлан итгэмжлэх бүрэн боломжийг олгодгоороо хамгийн найдвартайд тооцогддог билээ.

3.4 Засаглалын токен (Governance token)

Засаглалын токен нь төвлөрсөн бус системийн ноён нуруу бөгөөд ил тод, тэгш оролцоог хангасан засаглалыг хэвшүүлж, эзэмшигчид өөрсдөө блокчэйн төслийн ирээдүйг тодорхойлох боломжийг олгодог. Засаглалын токен нь төслийн шинэ санаачилга, шийдвэр гаргалт бүр дээр эзэмшигчдээс санал хураах, түүнийг хэрэгжүүлэх асуудлыг хариуцах үүрэг бүхий төвлөрсөн бус бие даасан байгууллагатай (DAO) байдаг.

3.5 Төвлөрсөн бус бие даасан байгууллага (DAO)

DAO нь хөгжүүлэгчдээс хараат бус, шийдвэр гаргалтыг ил тод, тэгш оролцоотой байлгахаар кодчилсон дижитал байгууллага юм. Тус байгууллага нь Ethereum, Binance Smart Chain, Solana гэх зэрэг блокчэйн дээр бичигдсэн ухаалаг гэрээнд суурилан ажилладаг тул шийдвэр гаргалтыг тэгш хуваарилж, хэн нэгний давамгайлах байдал, хүний оролцооноос ангид байх боломжийг олгодгоороо онцлогтой. Төслийн хүрээнд аливаа шийдвэр гаргах шаардлагатай үед эзэмшигчдээс санал хурааж, олонх дэмжсэн шийдвэр л хэрэгждэг нь токены ирээдүйг эзэмшигчид өөрсдөө тодорхойлж буй явдал юм.

3.6 Төвлөрсөн бус бирж (DEX)

DEX буюу төвлөрсөн бус бирж нь автоматжуулсан ухаалаг гэрээнд тулгуурлан дундын зуучлагчгүйгээр арилжаа хийх боломжийг олгоно. Энгийнээр хэлбэл, DEX дээр хэрэглэгчид брокерын оролцоогүйгээр криптовалют арилжаалах боломжтой. Энэхүү биржийн ирээдүйн хөгжилт, сайжруулалтыг АрдМааний эзэмшигчид бүрэн шийдэх юм.

Хэрэглэгчид ердөө л MetaMask, Phantom, Sollet эсвэл Trezor гэх мэт крипто түрийвчээ DEX-тэй холбосноор Bitcoin, Solana болон Ethereum-ийн хоорондох крипто-крипто арилжааны хослолыг сонгох, үнийн дүнг оруулах, солих товчийг ашиглах боломжтой болох бөгөөд арилжаа нь ухаалаг гэрээгээр баталгаажиж, хэрэгжинэ.



Зураг 1. Төвлөрсөн бус бирж (DEX) онцлог

4.1 Хадгаламж (Depositing)

Төвлөрсөн бус санхүүгийн систем дээр хадгаламжийн өгөөж хүртэх боломжтой.

АрдМааний протокол нь эзэмшигчдэд өөрсдийн токеноороо төвлөрсөн бус санхүүгийн систем дээр хадгаламж үүсгэн, улмаар зарлага хийх хүртэл хүүний өгөөж хүртэх боломжийг олгоно. Хадгаламжийн өгөөжийн хувийг сангийн хадгаламж-зээлийн харьцаа болон бусад хүчин зүйлсийг харгалзан тооцох алгоритмаар автоматжуулсан бөгөөд энэ нь хөрөнгийн сангийн (pool) хөрвөх чадварыг хангах зорилгоор өөрчлөгдөж байхаар тохируулсан. Өөрөөр хэлбэл, сангийн хөрвөх чадвар нэмэгдэх шаардлагатай тохиолдолд хадгаламжийн өгөөжийн хувь өсөх юм.

4.2 Зээл (Crypto Loans)

Төвлөрсөн бус санхүүгийн систем дээр хадгаламжаа барьцаалан зээл авах боломжтой.

Эзэмшигчид АрдМааний токеноор үүсгэсэн хадгаламжаа барьцаалан төвлөрсөн бус санхүүгийн систем дээр зээл авах боломжтой. Хадгаламжийн өгөөжийг тооцох аргачлалын адилаар зээлийн хүүг зөвхөн алгоритм тогтооно. Төвлөрсөн санхүүгийн системээс ялгаатай нь зээл нь эргэн төлөлтийн хуваарь болон хугацаагүй байдаг. Зээлийн барьцааг хангалттай байлгаж, эрсдэлийг хамгаалах зорилгоор барьцааны хөрвөх чадварын үнэлгээ тогтмол хийгдэх бөгөөд барьцаа хөрөнгө - зээлийн зохистой харьцаа зөрчигдсэн тохиолдолд барьцаа хөрөнгийг хураахаар тохируулагдсан. Өөрөөр хэлбэл, зээл нь эргэн төлөгдөх хугацаагүй тул барьцаа хөрөнгийн харьцаа зөрчигдөж, барьцааг хураан борлуулах хүртэл зээлийн хүү тооцогдох юм.

4.3 Ашиг олборлох (Yield farming)

Yield farming буюу Ашиг олборлох нь виртуал хөрөнгийг зээлүүлж эсвэл хадгалуулж өндөр ашиг ба урамшуулал хүртэх боломжтой.

Хадгаламжинд хийсэн хөрөнгийг аливаа нөхцөлгүйгээр хадгалж, өгөөж олгодог бол ашиг олборлолтонд зориулсан хөрөнгийг хугацаатай түгжиж, хугацаанаас өмнө цуцлах тохиолдолд тооцогдсон өгөөж, урамшууллыг хураан авдаг. Үүний хариуд эзэмшигчдэд хадгаламжийн өгөөжөөс өндөр өгөөж хүртээхээс гадна АрдМааний урамшуулалд авах боломжийг олгоно.

4.4 Найзаа урих хөтөлбөр (Referral program)

Уригдсан найзынхаа арилжаа бүрээс бонус хүртэх боломжтой.

АрдМааний эзэмшигч нь өөрийн реферрал холбоосоор найзаа урьснаар тухайн найзынхаа арилжаа бүрээс бонус хүртэх боломжтой.

4.5 Гадаслах хөтөлбөр (Crypto Staking)

Гадаслах хөтөлбөрөөр хадгаламжаас илүү өгөөж хүртэх боломжтой.

Эзэмшигч нь АрдМааний токены эзэмшлээ гадаслах буюу түгжсэнээр өгөөж хүртэх боломжтой. Эзэмшигчийн түгжсэн хөрөнгийг протоколын аюулгүй байдлыг хангахад ашиглана.

4.6 Засаглал (Governance)

АрдМааний эзэмшигчид шийдвэр гаргалт бүрд хувь нэмрээ оруулна.

АрдМааний нь DAO-г захирах засаглалын токен байх юм. DAO нь АрдМааний эзэмшигчдэд нийт эргэлтэд буй засаглалын токены эзэмшлийн хувиар аливаа шинэ төсөл, дүрэм, урамшуулал, ашиг хуваарилах зэрэг токентой холбоотой асуудлыг дэвшүүлэх, санал хураалт явуулах, санал өгөх боломжийг олгодог. Ингэснээр токены засаглалыг эзэмшигчдэд эрх тэгш хуваарилж, аливаа шийдвэр гадны оролцоо, механик алдаа, хөгжүүлэгчдийн нөлөөнөөс ангид байх баталгааг өгч буй юм. АрдМааний үйл ажиллагаатай холбоотой дэвшүүлсэн санал нь олонхын саналаар хэрэгжинэ. Өөрөөр хэлбэл, АрдМааний-тай холбоотой чухал шийдвэр гаргалтад түүний эзэмшигчид шууд оролцон засаглах тухай ойлголт юм.

